



KABA®

Combi B 30 avec unité de saisie métallique

Mode d'emploi
Version FR

FR
A2P B/E

Table des matières

1	Informations importantes	4
2	Liste des termes et des abréviations	5
3	Symboles utilisés dans ce mode d'emploi	6
4	Système de serrure : Unité de saisie et serrure	7
4.1	Éléments de commande de l'unité de saisie.....	7
4.2	Boîtier de la serrure et interfaces	7
5	Vue d'ensemble des autorisations	8
6	Vue d'ensemble des commandes de programmation	8
7	Vue d'ensemble des signaux possibles	9
8	Mise en service de la serrure	10
8.1	Ouvrir avec le code monteur	10
8.2	Activer le maître	10
9	Fonctions de programmation pour le maître	10
9.1	Modifier le code maître (P)	11
9.2	Programmer des fonctions pour d'autres codes (P3-P6)	11
9.2.1	Activer les codes utilisateur ou les codes transporteur (P3)	11
9.2.2	Verrouiller les codes utilisateur ou les codes transporteur (P4)	12
9.2.3	Déverrouiller les codes utilisateur ou codes transporteur (P4)	12
9.2.4	Effacer les codes utilisateur ou codes transporteur (P5)	12
9.2.5	Interrogation de l'état du code (P6).....	13
9.3	Programmer la temporisation d'ouverture et la fenêtre d'ouverture (P2)	13
9.3.1	Activer la temporisation d'ouverture et la fenêtre d'ouverture (P2)	13
9.3.2	Désactiver la temporisation d'ouverture et la fenêtre d'ouverture (P2)	13
9.4	Programmer le code double (P7)	14
9.4.1	Activer le code double (P7).....	14
9.4.2	Désactiver le code double (P7).....	14
9.5	Programmer l'alarme silencieuse (P8)	15
9.5.1	Activer l'alarme silencieuse (P8).....	15
9.5.2	Désactiver l'alarme silencieuse (P8).....	15
9.6	Valider le message du contact d'ouverture (P9)	15
10	Fonctions de la serrure pour tous les utilisateurs	16
10.1	Ouvrir la serrure sans TO et FO programmées	16
10.2	Ouvrir la serrure lorsque la TO et la FO sont programmées	16
10.3	Ouvrir avec le code double	17
10.4	Ouvrir en déclenchant une alarme silencieuse	17
10.5	Temps de blocage (3 ou plusieurs codes entrés incorrectement).....	18
10.6	Fermer la serrure.....	18
10.7	Modifier les codes (P)	18
10.8	Ouverture en cas de fonctions supplémentaires activées :	19
11	Fonctions de la clé	19
11.1	Ouverture à l'aide de la clé	19
11.2	Fermeture à l'aide de la clé.....	20

11.3	Modifier le code maître à l'aide de la clé (P)	20
11.4	Réinitialiser la serrure (P0).....	20
11.5	Reconfiguration de la serrure après l'ouverture à l'aide de la clé et du logiciel.....	21
12	Autres fonctions spéciales	21
12.1	Connexion au logiciel pour PC	21
12.2	Fonctions supplémentaires à l'aide de l'entrée de signal.....	21
12.3	Fonctions supplémentaires à l'aide des sorties de signal	21
13	Alimentation en tension	21
13.1	Affichage de sous-tension	22
13.2	Remplacement des piles	22
13.3	Alimentation permanente en tension	23
14	Service après-vente	23
15	Notes	24

Liste de tableaux

Tableau 1:	Symboles	6
Tableau 2:	Autorisations	8
Tableau 3:	Commandes de programmation.....	8
Tableau 4:	Messages de la serrure, termes voir chapitre 2, symboles voir chapitre 3.....	9
Tableau 5:	Ouvrir avec le code monteur	10
Tableau 6:	Activer le maître	10
Tableau 7:	Modifier le code maître	11
Tableau 8:	Activer le code	11
Tableau 9:	Verrouiller le code	12
Tableau 10:	Déverrouiller un code.....	12
Tableau 11:	Effacer un code.....	12
Tableau 12:	Interroger l'état du code	13
Tableau 13:	Messages concernant l'état du code.....	13
Tableau 14:	Programmer la temporisation d'ouverture et la fenêtre d'ouverture	13
Tableau 15:	Effacer la temporisation d'ouverture et la fenêtre d'ouverture	14
Tableau 16:	Activer le code double.....	14
Tableau 17:	Désactiver le code double.....	14
Tableau 18:	Activer l'alarme silencieuse	15
Tableau 19:	Désactiver l'alarme silencieuse.....	15
Tableau 20:	Valider le message de contact d'ouverture	16
Tableau 21:	Ouvrir avec un code maître ou un code d'utilisateur	16
Tableau 22:	Ouvrir lorsque la TO et la FO sont programmées	16
Tableau 23:	Ouvrir avec le code double	17
Tableau 24:	Exemples des codes d'alarme	17
Tableau 25:	Ouvrir avec le code d'alarme	18
Tableau 26:	Modifier le code.....	18
Tableau 27:	Modifier le code maître à l'aide de la clé	20
Tableau 28:	Réinitialiser la serrure	21

Table des illustrations

Figure 1 :	unité de saisie.....	7
Figure 2 :	Douille mini USB.....	7
Figure 3 :	Boîtier de la serrure	7
Figure 4 :	Ports sur le boîtier de la serrure.....	7
Figure 5 :	Ouverture à l'aide de la clé	19
Figure 6 :	Remplacement des piles	22
Figure 7 :	Plaque signalétique dans l'unité de saisie	23
Figure 8 :	Informations de la plaque signalétique	23

1 Informations importantes



Avant la mise en service de la serrure, veuillez lire attentivement ce mode d'emploi et respectez les instructions suivantes :

- **La clé de contrôle livrée permet un accès complet à la serrure et à ses configurations même en cas de perte de code. Elle représente donc le niveau de hiérarchie le plus haut de la serrure. Pour cette raison, elle doit être conservée à un endroit sûr, mais en aucun cas dans le coffre-fort.**
- Pour des raisons de sécurité, les processus de programmation et le remplacement des piles doivent être effectués lorsque le coffre-fort est ouvert et ensuite un contrôle doit être effectué.
- Chaque actionnement correct d'une touche accepté par la serrure est confirmé par un signal acoustique.
- Chaque appui sur le clavier doit être effectué dans un espace de 10 secondes. Si aucune touche n'est actionnée pendant 10 secondes, le système électronique est automatiquement arrêté. Ensuite, les commandes pas encore terminées doivent être redémarrées. Uniquement la demande d'état du code et le mode de programmation avec un temps de réaction de 30 secondes jusqu'à l'arrêt automatique en sont exclus.
- Jusqu'au dernier actionnement de touche, la saisie d'un code et toutes les autres fonctions (par ex. la programmation) peuvent être annulées en appuyant deux fois sur la touche **[P]**.
- Évitez d'utiliser des données personnelles connues ou celles qui sont faciles à deviner pour votre code.
- Lorsque les codes réglés ne sont pas disponibles, la serrure peut être ouverte ou réinitialisée à l'aide de la clé de contrôle livrée.
- La serrure est conçue pour l'utilisation dans la plage de températures de +10 °C à +50 °C et d'humidité de 30% à 80% (sans condensation).
- La serrure ne doit jamais être graissée ou entrer en contact avec des lubrifiants ou des liquides agressifs. Pour le nettoyage, n'utiliser qu'un chiffon humide (aucun agent de nettoyage agressif).
- N'ouvrez jamais le boîtier de la serrure. Ne démontez le couvercle que pour remplacer les piles et procédez strictement selon les instructions dans ce mode d'emploi. Évitez de toucher les composants électriques. Sinon vous risquez de mettre en danger les fonctions de la serrure et de perdre la garantie.
- Lors de la mise en service, le numéro de série de l'unité de saisie est enregistré dans la mémoire audit de la serrure. Un changement de l'unité de saisie est également enregistré dans la mémoire audit de la serrure.
- Chaque description des processus de commande et de programmation sous-entend que la serrure et l'unité de saisie se trouvent en état initial. L'état initial signifie que la serrure est fermée (le pêne de la serrure est sorti) et le système électronique de la serrure est désactivé. Si vous n'êtes pas sûr que la serrure soit fermée, veuillez contrôler si le bouton rotatif peut être tourné dans le sens inverse des aiguilles d'une montre. Afin de garantir que la serrure ne se trouve plus dans un processus de programmation, vous pouvez appuyer 2 fois sur la touche **[P]** pour l'annuler.
- **Lors de la livraison par Kaba Mauer GmbH, le code monteur « 1 » est réglé pour la serrure. Pour des raisons de sécurité, activez tout de suite le code maître avec votre code personnel afin de désactiver le code monteur. Le code monteur est uniquement destiné pour le montage de la serrure et ne convient pas à une utilisation permanente ultérieure.**
- **En outre, la serrure offre la possibilité d'une mise en service partielle ou complète par le fabricant ou le distributeur du coffre-fort.**

En cas d'une mise en service partielle, les configurations de base sont déjà enregistrées dans la serrure sans avoir activé le code maître. C'est-à-dire la serrure peut être toujours ouverte avec le code monteur « 1 ». Après l'activation du code maître (mise en service selon 8.2), toutes les configurations réglées au préalable à l'aide du logiciel sont immédiatement valables.

Pendant la mise en service complète, un code maître et d'autres réglages ont déjà été programmés pour la serrure. Dans les deux cas, le fabricant ou le distributeur du coffre-fort vous fait parvenir la configuration de base réglée séparément. Lorsqu'une mise en service complète a été effectuée et le code maître est réglé comme code de livraison, le fabricant ou le distributeur du coffre-fort peut le noter supplémentaires dans la zone de texte hachurée ci-dessous.

Tous les codes préconfigurés doivent être changés immédiatement après la mise en service par l'utilisateur final.

Code maître réglé par le distributeur ou le fabricant du coffre-fort (code de livraison)

0 0 _ _ _ _ _

Information pour l'utilisateur final :

**Changez immédiatement tous les codes de livraison !
Si d'autres codes ont été enregistrés, voir les informations
séparées du distributeur ou du fabricant du coffre-fort.**

Cachet du fabricant/distributeur du coffre-fort

2 Liste des termes et des abréviations

- Code : Série numérique de 8 chiffres pour l'identification de l'utilisateur composée de l'ID et du PIN.
- ID : numéro d'utilisateur fixe à deux chiffres
- PIN : combinaison de chiffres à 6 chiffres librement sélectionnable (Attention : ne pas utiliser des données personnelles comme par ex. des dates de naissance).
- Opérateur : le maître, les utilisateurs et le transporteur sont les opérateurs de la serrure - un numéro d'ID personnel (00, 01..30; 95) est assigné à chaque opérateur de la serrure.
- Code maître : ID 00 : Code le plus élevé de la hiérarchie, permet d'ouvrir la serrure, de modifier le code personnel et est requis pour presque toutes les fonctions de programmation de la serrure. Il peut effectuer des fonctions de programmation de manière autonome même en mode de double code.
- Code d'utilisateur : Les ID 01 à 30 permettent d'ouvrir la serrure et modifier le propre code.
- Code de transporteur : ID 95 : peut ouvrir la serrure sans devoir attendre la fin de la temporisation d'ouverture et modifier le propre code.
- Code monteur : ne dispose pas d'un ID individuel et peut ouvrir la serrure lors du montage à l'usine.
- TO : Temporisation d'ouverture : temps réglable qui doit s'écouler avant qu'une ouverture de la serrure ne devienne possible.
- FO : Fenêtre d'ouverture : Temps réglable qui commence après la temporisation d'ouverture ; durant ce temps la serrure peut être ouverte.
- Temps de blocage : Après l'introduction de 3 faux codes, le temps de blocage est activé. Durant ce temps, il n'est pas possible de faire des entrées
- Code double : Deux codes valables différents sont nécessaires pour ouvrir la serrure.
- Alarme silencieuse : Lorsque la serrure est raccordée à un système d'alarme (système d'alarme d'effraction) et lorsque cette fonction est activée sur la serrure, une alarme silencieuse peut être déclenchée (inaudible par l'agresseur).
- EMA : Système d'alarme d'effraction : système d'alarme externe pour l'évaluation/la transmission de l'alarme de menace ou pour l'alimentation sûre et permanente en tension (pas comprise dans le volume de livraison).
- Affichage de sous-tension : Indique que les piles sont épuisées et doivent être remplacées le plus tôt possible afin de garantir une fonction sûre de la serrure.
- CO : Contact d'ouverture : Un contact dans l'unité de saisie qui détecte si l'unité de saisie a été ouverte (par ex. pour remplacer les piles).
- Audit : Tous les événements (ouvertures, fermetures, programmations, etc.) sont enregistrés dans la mémoire (env. 200 événements de la serrure. Si la mémoire est pleine, l'entrée la plus ancienne est automatiquement écrasée. L'audit peut être lu à l'aide d'un logiciel.
- Réinitialiser : Remise à l'état au moment de la livraison de la serrure ; uniquement le code maître et l'audit sont préservés.
- Clé de contrôle : La clé de contrôle permet d'ouvrir à tout moment la serrure de manière mécanique indépendamment du système électronique. Lors de l'ouverture au moyen de la clé, il n'y a ni de temporisation d'ouverture ni de temps de blocage. La clé de contrôle peut également être utilisée pour réassigner le code maître ou pour réinitialiser complètement la serrure. En fin de compte, la clé de contrôle en liaison avec le logiciel permet une reconfiguration de la serrure sans devoir connaître ou changer le code maître. Pour cette raison, la clé de contrôle est située au dessus du code maître dans la hiérarchie des codes et doit être conservée à un endroit sûr (pas dans le coffre-fort).

3 Symboles utilisés dans ce mode d'emploi













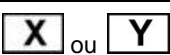

Symbole	Signification
	Avertissement
	Important
	Remarque
	Symbole pour un code ID à 2 chiffres (voir également le chapitre 2)
	Symboles pour les touches numériques lors de la saisie du code
	Action effectuée
	Action pas effectuée
	Tourner le bouton de commande 90° dans le sens des aiguilles d'une montre
	Tourner le bouton de commande 90° dans le sens inverse des aiguilles d'une montre
	Signal bref LED verte
	Signal permanent LED verte
	LED verte éteinte
	Signal bref LED rouge
	Signal permanent LED rouge
	LED rouge éteinte
	Signal acoustique

Tableau 1: Symboles

4 Système de serrure : Unité de saisie et serrure

Un système de serrure complet consiste d'une unité de saisie visible et de la serrure intégrée dans le coffre-fort. Tous les codes et fonctions programmés ne sont enregistrés que dans la serrure et donc dans une zone sûre.

4.1 Éléments de commande de l'unité de saisie

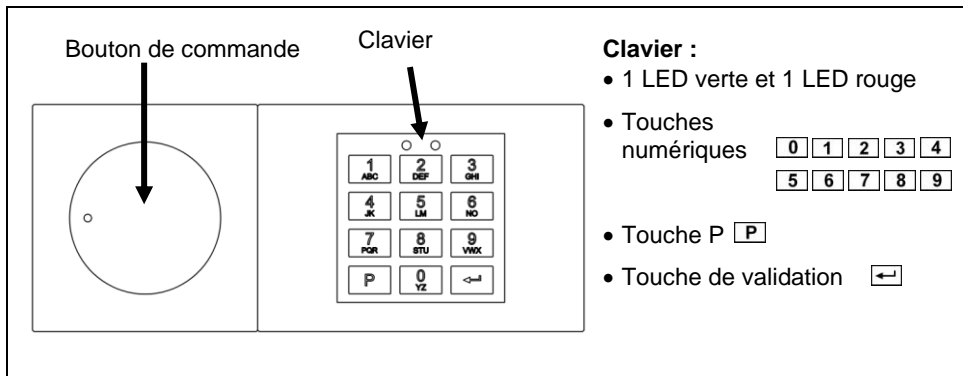

Figure 1 : unité de saisie

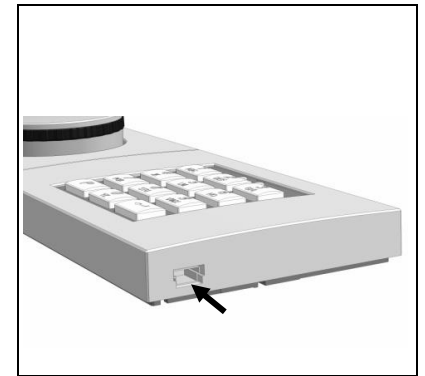

Figure 2 : Douille mini USB
Interface spéciale, uniquement en combinaison avec un câble pour PC d'origine Kaba Mauer CB 30 !

4.2 Boîtier de la serrure et interfaces

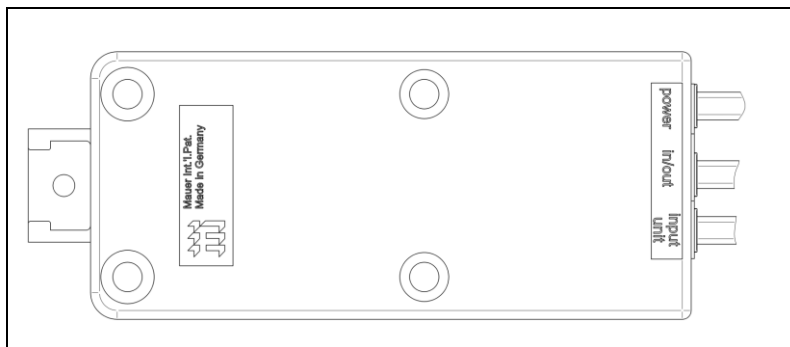

Figure 3 : Boîtier de la serrure

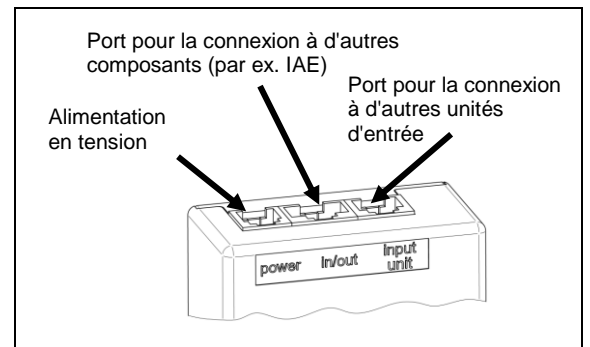

Figure 4 : Ports sur le boîtier de la serrure

5 Vue d'ensemble des autorisations

Ci-après vous trouverez les autorisations des utilisateurs individuels :

ID opérateur	Désignation du code	Autorisation
-	Clé de contrôle	<ul style="list-style-type: none"> - Ouvrir sans devoir respecter la TO/FO ou le temps de blocage - Réassigner le code maître - Réinitialiser la serrure - Modifier les configurations de la serrure via le logiciel sans connaître ou changer le code maître
00	Code maître	<ul style="list-style-type: none"> - Ouvrir en déclenchant une alarme silencieuse, si nécessaire - Modifier le code personnel - Activer, verrouiller, déverrouiller, effacer un utilisateur ou un transporteur, même si le code double est activé - Activer/désactiver le code double - Programmer/supprimer la TO/FO - Neutraliser le contact d'ouverture - Lire l'audit - Activer/désactiver l'alarme silencieuse - Accès par le logiciel pour PC
01..30	Codes utilisateur	<ul style="list-style-type: none"> - Ouvrir en déclenchant une alarme silencieuse, si nécessaire - Modifier le code personnel
95	Code transporteur	<ul style="list-style-type: none"> - Ouvrir sans TO/FO en déclenchant une alarme silencieuse, si nécessaire - Modifier le code personnel
-	Code monteur	<ul style="list-style-type: none"> - Ouvrir - Seulement valable jusqu'à la mise en service de la serrure, N'EST PAS UN VÉRITABLE CODE, ne convient pas à une utilisation permanente.

Tableau 2: Autorisations

6 Vue d'ensemble des commandes de programmation

Action	Commande	Autorisation
Modifier le code personnel	P	Chacun
Lire l'audit	P1	Maître
Activer + désactiver la TO/FO	P2	
Activer l'utilisateur	P3	
Verrouiller/déverrouiller l'utilisateur	P4	
Effacer l'utilisateur	P5	
Vérifier l'état du code	P6	
Activer/désactiver le code double	P7	
Activer/désactiver l'alarme silencieuse	P8	
Valider le message de contact d'ouverture	P9	
Réinitialiser la serrure	P0	
Réaffectation du code maître	P	

Tableau 3: Commandes de programmation

7 Vue d'ensemble des signaux possibles































Évènement	Quand	Signal
Appuyer sur une touche (par ex. saisie d'un code)	À chaque appui sur une touche	1 x 
<ul style="list-style-type: none"> Code correct (un message indique que le code est correct) Saisie correcte 	Après avoir appuyer sur la touche de validation	2 x  et 2 x 
<ul style="list-style-type: none"> Message d'erreur (par ex. code n'est pas correct) Saisies répétées (par ex. validation du code) ne coïncident pas Annulation (annulation manuelle avec   ou une annulation en fonction du temps si aucune touche n'est actionnée pendant un certain temps) 	Après avoir appuyé sur la touche de validation	3 x  et 3 x 
Le contact d'ouverture a été activé	3 x après l'appui sur la touche de validation	1 x  et 1 x  , puis 1 x  et 1 x 
Temps de blocage	Après avoir appuyé sur la touche de validation	1 x  , puis une pause de 0,5 s
Code double, il est nécessaire d'entrer un deuxième code	En permanence après avoir appuyé sur la touche de validation	1 x  , puis une pause de 2 s
TO :	En permanence après avoir appuyé sur la touche de validation	1 x  , puis une pause de 5 s
FO :	En permanence après avoir appuyé sur la touche de validation	1 x  et 1 x  , puis une pause de 5 s
Sous-tension	Après avoir appuyé sur la touche de validation	10 x 
Mode de programmation	En permanence après avoir appuyé sur la touche de validation	1 x  et 
Verrouillage à distance activé, l'ouverture n'est pas possible	À chaque appui sur une touche	1 x 
Erreur de matériel. Veuillez contacter le service après-vente.	Après avoir appuyé sur la touche de validation	3 s  et 3 s 
Pas de connexion à la serrure ! Vérifier le câble de connexion (branché dans la serrure « unité de commande » ?); LA partie supérieur de l'unité de commande n'est pas complètement positionnée.	Après avoir installé la partie inférieure de l'unité de commande	Permanent 
Messages concernant l'état du code		
Code actif	Après avoir appuyé sur la touche de validation	1 x  et 1 x 
Code actif mais verrouillé		1 x  , 1 x  et 1 x 
Code supprimé ou inactif		1 x  et 1 x 

Tableau 4: Messages de la serrure, termes voir chapitre 2, symboles voir chapitre 3

8 Mise en service de la serrure

L'installation de la serrure ainsi que le câblage et la première insertion des piles sont décrits dans la notice d'installation. Tant que le système de serrure n'est pas mis en service, il peut être ouvert avec le code monteur.

Le code monteur est destiné au montage à l'usine et ne convient pas à l'utilisation permanente ultérieure !

Pour la mise en service correcte de la serrure, le code maître selon le chapitre 8.2 doit être activé ce qui rend le code monteur invalide.



Si la mise en service a déjà été effectuée par le fabricant ou un distributeur du coffre-fort, vous trouverez les informations respectives dans ses documents/instructions. De plus, le fabricant ou distributeur du coffre-fort peut documenter le code maître programmé dans ce mode d'emploi. À cet effet, veuillez respecter la zone sur fond gris dans chapitre 1, page 4 « Code maître réglé par le distributeur et/ou le fabricant du coffre-fort ».

8.1 Ouvrir avec le code monteur

Description	✓		✗	
1 Appuyez sur [1] et [←]	2x	2x	3x	3x
2 Dans les 4 secondes qui suivent, tourner le bouton de commande dans le sens des aiguilles d'une montre de 90° jusqu'à la butée . Maintenant, ouvrez le coffre.				

Tableau 5: Ouvrir avec le code monteur



Tant que le code monteur est utilisé pour l'ouverture (code maître pas encore activé), il n'y a aucun temps de blocage en cas d'entrées erronées du code conformément au chapitre 10.5 et aucun message d'ouverture conformément au chapitre 9.6

8.2 Activer le maître

Maintenant activez le maître tant que le coffre-fort est ouvert (afin d'avoir à tout moment accès au coffre-fort et à la serrure).

Description	✓		✗	
1 Appuyez sur [P] et [←]		2x	3x	3x
2 Entrez un nouveau code maître [0][0][X][X][X][X][X][X] et appuyez sur [←] (00 = ID, X = combinaison à 6 chiffres sélectionnée librement [0..9])		2x	3x	3x
3 Validez le nouveau code maître en appuyant sur [0][0][X][X][X][X][X][X] et [←]	2x	2x	3x	3x

Tableau 6: Activer le maître

Ensuite, vérifiez la programmation effectuée. Pour cela, le coffre-fort doit rester ouvert.

Procédez comme décrit dans le chapitre 10.1.



Lorsque l'appareil signale que le code est faux, la procédure doit être répétée car les deux codes ne coïncident pas ou l'ID (ici 00) n'a pas été entré correctement.

La modification du code maître peut être annulée à tout moment en appuyant deux fois sur **[P]**. La procédure est annulée si aucune entrée n'est faite dans les 30 secondes qui suivent.

9 Fonctions de programmation pour le maître

Toutes les fonctions de programmation décrites ici ont besoin du code maître pour pouvoir être effectuées.



Pour des raisons de sécurité, la programmation et le contrôle de la programmation doivent être effectués lorsque le coffre-fort est ouvert (afin d'avoir à tout moment un accès au coffre-fort et à la serrure). Les réglages programmés peuvent toujours être exécutés individuellement et sans respecter un temps d'attente (exception ; temps de blocage), même si un code double et/ou TO/FO sont activés. Tous les procédures de programmation peuvent être annulées en appuyant deux fois sur **[P]**. La saisie est annulée si aucune entrée n'est faite dans les 30 secondes qui suivent.

9.1 Modifier le code maître (P)

Après la modification du code maître, le code maître précédent n'est plus valable. Le fonctionnement du nouveau code maître doit être contrôlé en ouvrant la serrure lorsque le coffre-fort est ouvert (voir chapitre 10.1) !

Description	✓		✗	
1. Appuyez sur P et entrez le code maître actuel 0 0 X X X X X X et confirmez par ↵ (00 = ID, X = combinaison à 6 chiffres programmée jusqu'à présent)		2x	3x	3x
2. Entrez un nouveau code maître 0 0 Y Y Y Y Y Y et appuyez sur ↵ (00 = ID, X = nouvelle combinaison à 6 chiffres)		2x	3x	3x
3. Validez le nouveau code maître en appuyant sur 0 0 Y Y Y Y Y Y et ↵		2x	3x	3x

Tableau 7: Modifier le code maître



La procédure doit être répétée dans les cas d'erreurs suivants :

Si l'appareil signale que le code est faux après la saisie du code actuelle selon 1., le code saisi était incorrect.

Lorsque le signal « Code faux » est émis également après la deuxième entrée du nouveau code, comme décrit dans 3., les deux nouveaux codes entrés dans 2. ou 3. ne sont pas identiques.

9.2 Programmer des fonctions pour d'autres codes (P3-P6)

Ce paragraphe décrit les processus de programmation fondamentaux pour d'autres codes (code utilisateur ou code transporteur). En font partie l'activation, la suppression, le verrouillage et le déverrouillage de ces codes. Vous trouverez la structure fondamentale du code dans le chapitre 5 Vue d'ensemble des autorisations. En outre, ce chapitre décrit l'interrogation d'état du code avec laquelle le code maître peut effectuer une interrogation en ce qui concerne l'état des codes individuels directement sur la serrure.



Afin de garantir une utilisation correcte de la serrure, le code maître doit être activé (voir chapitre 8.2).

9.2.1 Activer les codes utilisateur ou les codes transporteur (P3)

Un code n'est utilisable qu'après avoir activé de nouveau. Lors de l'activation d'un autre opérateur, il est recommandé que le nouveau code (à partir du point 3 de la description suivante) est saisi directement par l'opérateur responsable sur site. Si le nouveau code n'est pas saisi directement par l'opérateur mais est prédéfini par le maître, il doit être remplacé par un véritable code personnel le plus tôt possible (voir chapitre 10.7).

Description	✓		✗	
1. Appuyez sur P et entrez le code maître valable 0 0 X X X X X X et confirmez-le avec ↵ (00 = ID, X = combinaison à 6 chiffre pour le maître)		2x	3x	3x
2. Appuyez sur P 3 et ↵		2x	3x	3x
3. Entrez un nouveau code I D X X X X X X et appuyez sur ↵ (ID = 01 à 30 pour les utilisateurs et 95 pour le transporteur, X = combinaison à 6 chiffres librement sélectionnable [0..9])		2x	3x	3x
4. Validez le nouveau code en appuyant sur I D X X X X X X et ↵		2x	3x	3x

Tableau 8: Activer le code

Après l'activation, le code nouvellement enregistré est valable et peut être utilisé. Le nouveau code doit être vérifié en ouvrant la serrure (voir chapitre 10.1) !



Si les deux codes ne sont pas identiques, le signal « Code faux » est émis lors de la deuxième saisie du code. Dans ce cas, tout le processus doit être répété. Si le signal « Code faux » apparaît après la première saisie du code, le code est déjà actif ou n'est pas disponible. Répétez le processus en entrant un code valable et non activé.

9.2.2 Verrouiller les codes utilisateur ou les codes transporteur (P4)

Après le verrouillage, un code n'est plus utilisable et doit être déverrouillé (voir chapitre 9.2.3). Contrairement à l'effacement, le code enregistré dans la mémoire de la serrure reste inchangé et peut être réutilisé après le déverrouillage.

Description	✓		✗	
1. Appuyez sur [P] et entrez le code maître valable [0][0][X][X][X][X][X][X] et [↵] (00 = ID, X = combinaison à 6 chiffres valable pour le maître)			2x	3x 3x
2. Appuyez sur [P] [4] et [↵]			2x	3x 3x
3. Entrez l'ID à déverrouiller [1][D] et appuyez sur [↵] (ID = 01 à 30 pour l'utilisateur et 95 pour le transporteur)		2x	2x	3x 3x

Tableau 9: Verrouiller le code

Si le signal « Code faux » apparaît après l'étape 3, l'ID n'est pas activé ou pas disponible. Répétez le processus en entrant un code valable et activé.
Si la LED rouge ne s'allume pas lors de l'apparition du signal de confirmation, le code n'est pas verrouillé mais déverrouillé parce qu'il était déjà verrouillé ! Répéter le processus pour verrouiller le code de nouveau.
Il n'est pas possible de verrouiller le code maître.

9.2.3 Déverrouiller les codes utilisateur ou codes transporteur (P4)

Après le déverrouillage d'un code déjà verrouillé auparavant selon 9.2.2, il peut être réutilisé.

Description	✓		✗	
1. Appuyez sur [P] et entrez le code maître valable [0][0][X][X][X][X][X][X] [↵] (00 = ID, X = combinaison à 6 chiffres valable pour le maître)			2x	3x 3x
2. Appuyez sur [P] [4] et [↵]			2x	3x 3x
3. Entrez l'ID à déverrouiller [1][D] et appuyez sur [↵] (ID = 01 à 30 pour l'utilisateur et 95 pour le transporteur)		2x	2x	3x 3x

Tableau 10: Déverrouiller un code

Si le signal « Code faux » apparaît après l'étape 3, l'ID n'est pas activé ou pas disponible. Répétez le processus en entrant un code valable et activé.
Si la LED rouge s'allume pas lors de l'apparition du signal de confirmation, le code n'est pas déverrouillé mais verrouillé parce qu'il était déjà déverrouillé ! Répéter le processus pour déverrouiller le code de nouveau.

9.2.4 Effacer les codes utilisateur ou codes transporteur (P5)

Contrairement au verrouillage (voir chapitre 9.2.3), l'effacement du code a pour conséquence que le code est irréparablement perdu. Ce n'est qu'après une nouvelle activation que le code peut être réutilisé (voir chapitre 9.2.1). Les codes verrouillés peuvent être effacés sans déverrouillage.

Description	✓		✗	
1. Appuyez sur [P] et entrez le code maître valable [0][0][X][X][X][X][X][X] et [↵] (00 = ID, X = combinaison à 6 chiffres valable pour le maître)			2x	3x 3x
2. Appuyez sur [P] [4] et [↵]			2x	3x 3x
3. Entrez l'ID à effacer [1][D] et appuyez sur [↵] (ID = 01 à 30 pour l'utilisateur et 95 pour le transporteur)		2x	2x	3x 3x

Tableau 11: Effacer un code

Si le signal « Code faux » apparaît après l'étape 3, l'ID n'est pas activé ou pas disponible. Répétez le processus en entrant un code valable et activé.
Il n'est pas possible d'effacer le code maître. En utilisant la clé, le code maître peut être réassigné (voir chapitre 11.3)

9.2.5 Interrogation de l'état du code (P6)

Ce programme d'interrogation peut être utilisé pour interroger l'état de chaque code (actif, verrouillé, inactif ou effacé). Cela ne modifie ni les codes ni leurs états. Il est possible d'interroger les états d'un nombre quelconque d'ID l'un après l'autre. Les états différents des codes sont indiqués dans Tableau 13.

Description	✓			✗	
1. Appuyez sur [P] et entrez le code maître valable [0][0][X][X][X][X][X][X] et [↵] (00 = ID, X = combinaison à 6 chiffres valable pour le maître)			2x	3x	3x
2. Appuyez sur [P] [5] et [↵]	2x		2x	3x	3x
3. Entrez les ID à interroger l'un après l'autre [I][D] et appuyer sur [↵] après chaque interrogation. Pour chaque ID, un message d'état du code est affiché selon Tableau 13: Messages concernant l'état du code.				3x	3x
4. Quittez le mode d'interrogation en entrant [P] [P] . Ou attendez 30 secondes			3x	3x	

Tableau 12: Interroger l'état du code

Message concernant l'état du code			
(actif)	1x		1x
(actif, mais verrouillé)	1x	1x	1x
(effacé/inactif)		1x	1x

Tableau 13: Messages concernant l'état du code

9.3 Programmer la temporisation d'ouverture et la fenêtre d'ouverture (P2)

La temporisation d'ouverture (TO) est le temps à la fin duquel l'ouverture de la serrure est possible. La fenêtre d'ouverture (FO) est le créneau temporel après la temporisation d'ouverture durant lequel la serrure peut être ouverte. Ce programme sert à régler ou à effacer la TO (01 à 99 minutes) et la FO (01 à 19 minutes). Les temps réglés sont valables pour tous les utilisateurs et le maître, mais pas pour le transporteur.

9.3.1 Activer la temporisation d'ouverture et la fenêtre d'ouverture (P2)

Pour programmer une temporisation d'ouverture et une fenêtre d'ouverture, procédez comme suit :

Description	✓		✗	
1. Appuyez sur [P] et entrez le code maître valable [0][0][X][X][X][X][X][X] et [↵] (00 = ID, X = combinaison à 6 chiffres valable pour le maître)			2x	3x
2. Appuyez sur [P] [1] et [↵]		2x	3x	3x
3. Entrez la temporisation d'ouverture [X][X] et la fenêtre d'ouverture [Y][Y] et [↵] (XX = 01 à 99, YY = 01 à 19, indication en minutes)	2x	2x	3x	3x

Tableau 14: Programmer la temporisation d'ouverture et la fenêtre d'ouverture



Si le signal « Code faux » apparaît après avoir entré l'étape 3, les temps entrés sont en dehors de la plage admissible. Le signal « Code faux » apparaît également si le code 00 a été indiqué pour la TO ou la FO. Cela n'est pas permis. Répétez le processus et entrez des valeurs valables pour la TO et la FO.

9.3.2 Désactiver la temporisation d'ouverture et la fenêtre d'ouverture (P2)

Pour désactiver une temporisation d'ouverture (TO) et une fenêtre d'ouverture (FO), procédez comme décrit dans le chapitre 9.3.1 et entrez « 00 » pour la TO ainsi que pour la FO. Ensuite, tous les opérateurs peuvent ouvrir la serrure sans temporisation.

Description	✓		✗	
1. Appuyez sur P et entrez le code maître valable 0 0 X X X X X X et ↵ (00 = ID, X = combinaison à 6 chiffres valable pour le maître)		2x	3x	3x
2. Appuyez sur P 1 et ↵		2x	3x	3x
3. Appuyez sur 0 0 0 0 et ↵		2x	2x	3x

Tableau 15: Effacer la temporisation d'ouverture et la fenêtre d'ouverture

9.4 Programmer le code double (P7)

La fonction code double permet de régler la serrure de sorte que deux codes différents (ID différents) soient requis pour l'ouverture de la serrure. Le code double est valable pour tous les opérateurs (maître, utilisateur et transporteur). La commande de programmation sert à activer et/ou désactiver le code double.

9.4.1 Activer le code double (P7)

Pour activer le code double, procédez comme suit :

Description	✓		✗	
1. Appuyez sur P et entrez le code maître valable 0 0 X X X X X X et ↵ (00 = ID, X = combinaison à 6 chiffres valable pour le maître)		2x	3x	3x
2. Appuyez sur P 6 et ↵		2x	2x	3x

Tableau 16: Activer le code double

La serrure ne peut être ouverte comme décrit dans 10.3.

Pour activer le code double, au moins deux opérateurs avec des codes valables doivent être enregistrés. Autrement, un message d'erreur est affiché lors de l'activation du code double.

Afin de pouvoir activer le code double, il doit être désactivé.

Si la LED rouge s'allume en plus du signal d'activation normal, le code double a déjà été activé et est maintenant désactivé. Pour l'activer de nouveau, répétez toute la procédure.

9.4.2 Désactiver le code double (P7)

Pour désactiver le code double, procédez comme suit :

Description	✓		✗	
1. Appuyez sur P et entrez le code maître valable 0 0 X X X X X X et ↵ (00 = ID, X = combinaison à 6 chiffres valable pour le maître)			2x	3x
2. Appuyez sur P 6 et ↵			2x	2x

Tableau 17: Désactiver le code double

Afin de pouvoir désactiver le code double, il doit être activé.

Si la LED rouge ne s'allume pas lorsque le signal d'activation retentit, le code double a déjà été désactivé et est maintenant activé. Pour le désactiver de nouveau, répétez toute la procédure.

9.5 Programmer l'alarme silencieuse (P8)

Une alarme silencieuse est déclenchée lorsqu'un code spécial est entré. Il s'agit d'un message d'alarme transmis par la serrure via une sortie d'alarme. La serrure, cependant, peut être ouverte. Pour transmettre l'alarme silencieuse, la sortie d'alarme doit être raccordée à un système d'alarme d'effraction (pas compris dans la volume de livraison) (vous trouverez de plus amples informations auprès du fabricant des systèmes d'alarme d'effraction). La commande de programmation sert à activer et/ou désactiver l'alarme silencieuse. Pour ouvrir le coffre-fort avec le code d'alarme, procédez comme décrit dans 10.4.



Si l'alarme silencieuse est désactivée, les codes d'alarme sont considérés comme incorrects et la serrure ne s'ouvre pas !

9.5.1 Activer l'alarme silencieuse (P8)

Pour activer l'alarme silencieuse, procédez comme suit. Ensuite, l'alarme silencieuse est activée et les codes d'alarme peuvent être utilisés.

Description	✓		✗	
1. Appuyez sur P et entrez le code maître valable 0 0 X X X X X X et		2x	3x	3x
2. Appuyez sur P 7 et		2x	3x	3x

Tableau 18: Activer l'alarme silencieuse



Afin de pouvoir activer l'alarme silencieuse, elle doit être désactivée.

Si la LED rouge s'allume en plus du signal d'activation normal, l'alarme silencieuse a déjà été activée et est maintenant désactivée. Pour l'activer de nouveau, répétez toute la procédure.

9.5.2 Désactiver l'alarme silencieuse (P8)

Pour désactiver l'alarme silencieuse, procédez comme suit. Ensuite l'alarme silencieuse est désactivée, les codes d'alarme sont considérés comme incorrects et la serrure ne peut pas être ouverte avec un code d'alarme !

Description	✓			✗	
1. Appuyez sur P et entrez le code maître valable 0 0 X X X X X X et			2x	3x	3x
2. Appuyez sur P 7 et		2x	2x	3x	3x

Tableau 19: Désactiver l'alarme silencieuse



Afin de pouvoir désactiver l'alarme silencieuse, elle doit être activée.

Si la LED rouge ne s'allume pas lorsque le signal d'activation retentit, l'alarme silencieuse a déjà été désactivée et est maintenant activée. Pour la désactiver de nouveau, répétez toute la procédure.

9.6 Valider le message du contact d'ouverture (P9)

La serrure est équipée d'un contact d'ouverture qui est déclenché lors de l'ouverture de l'unité de saisie (par ex. pour remplacer la pile ou après une manipulation) et qui est ensuite affiché jusqu'à la validation lors de chaque ouverture/commande à l'aide du signal de manipulation (3x et 3x en alternance + 6x).

Cette commande de programmation permet de valider le message du contact d'ouverture. Cette procédure est enregistrée, comme toutes les autres procédures, dans la mémoire d'évènement/d'audit de la serrure.



Lorsque le signal indiqué ci-dessus apparaît bien que vous n'avez pas remplacé la pile, il est possible que l'unité de saisie est utilisée par ex. pour l'espionnage du code. Avant de valider ce message, assurez-vous que l'unité de saisie n'a pas été manipulée. En cas de doute, contacter un service autorisé !

Pour valider le message du contact d'ouverture et pour effacer l'affichage de manipulation, procédez comme suit :

Description	✓		✗	
1. Appuyez sur [P] et entrez le code maître valable 0 0 X X X X X X et [↵] (00 = ID, X = combinaison à 6 chiffres valable pour le maître)		2x	3x	3x
2. Appuyez sur [P] [8] et [↵]		2x	3x	3x

Tableau 20: Valider le message de contact d'ouverture

10 Fonctions de la serrure pour tous les utilisateurs

- Chaque saisie avec le clavier est accompagnée d'un signal acoustique (). L'entrée peut être annulée à tout moment en appuyant deux fois sur **[P]**. La saisie est annulée si aucune saisie n'est faite dans les 10 secondes qui suivent. Après la saisie de 3 faux codes, le temps de blocage de la serrure est activé. Vous trouverez les détails concernant le temps de blocage dans le chapitre 10.5.
- Si le signal de sous-tension (10x) est affiché après l'entrée du code, la capacité de la pile est épuisée et les piles doivent être remplacées le plus tôt possible. Vous trouverez d'autres détails dans le chapitre 13.
- Si le signal du contact d'ouverture apparaît après l'entrée du code (3 x et 3 x en alternance + 6x) , l'unité de saisie a été ouverte. À cet effet, veuillez lire le chapitre 9.6.
- La serrure dispose d'une fonction qui rend l'espionnage des codes par l'observation de la saisie plus difficile : Lors de tous les processus d'ouverture, l'opérateur peut ajouter un nombre quelconque de chiffres avant de terminer la saisie par un appui sur **[9]**. Toutes les chiffres à partir du 9e chiffre sont ignorés. Attention : Cette fonction ne supporte que la saisie du code pour l'ouverture et ne pas disponible pour le processus de programmation.
- Ouverture avec des fonctions supplémentaires activées : La serrure dispose de la possibilité d'effectuer d'autres fonctions supplémentaires déclenchées par des signaux de l'extérieur. Vous trouverez les détails dans le chapitre 10.8.

10.1 Ouvrir la serrure sans TO et FO programmées

Description	✓		✗	
1. Entrez un code d'ouverture valable I D X X X X X X et confirmez par [↵] (ID = 00 à 30 ou 95, X = combinaison à 6 chiffres programmée pour le numéro d'ID respectif)	2x	2x	3x	3x
2. Dans les 4 secondes qui suivent, tourner le bouton de commande dans le sens des aiguilles d'une montre de 90° jusqu'à la butée				

Tableau 21: Ouvrir avec un code maître ou un code d'utilisateur

- Si le signal « Code faux » retentit après l'entrée du code, l'entrée doit être répétée. Après l'entrée de trois entrées incorrectes, le temps de blocage de la serrure est activé (voir chapitre 10.5).

10.2 Ouvrir la serrure lorsque la TO et la FO sont programmées

Description	✓		✗	
1. Entrez un code d'ouverture valable I D X X X X X X et confirmez par [↵] (ID = 00 à 30 ou 95, X = combinaison à 6 chiffres programmée pour le numéro d'ID respectif) Si vous avez entré un code transporteur, continuer directement avec le point 4.	2x	2x	3x	3x
2. Si vous n'avez pas entré un code transporteur (ID 95), la signalisation pour la temporisation d'ouverture en cours d'expiration apparaît (1x pause de 5 s) Attendez la fin de la temporisation.				
3. La fenêtre d'ouverture est activée après la fin de la temporisation (1 x 1x pause de 5 s) Entrez de nouveau un code d'ouverture valable I D X X X X X X et confirmez par [↵] (ID = 00 à 30, X = combinaison à 6 chiffres programmée pour le numéro d'ID respectif)	2x	2x	3x	3x
4. Dans les 4 secondes qui suivent, tourner le bouton de commande dans le sens des aiguilles d'une montre de 90° jusqu'à la butée				

Tableau 22: Ouvrir lorsque la TO et la FO sont programmées



La temporisation d'ouverture en cours peut être interrompue à tout moment en appuyant deux fois sur [P]. Si le signal « Code faux » retentit après l'entrée du code, l'entrée doit être répétée. Après l'entrée de trois entrées incorrectes, le temps de blocage de la serrure est activé (voir chapitre 10.5).

Code transporteur :

Après l'entrée du code transporteur (ID 95), le coffre-fort peut être ouvert immédiatement sans devoir respecter une temporisation d'ouverture éventuellement programmée (les étapes 2 et 3 peuvent être sautées).

Mode de code double :

Dans le mode de code double, un code double doit être entré à l'étape 3 selon 10.3. La TO n'est activée que lorsqu'un seul code est entré.

Désactivation de la TO/FO en utilisant le code transporteur dans le mode de code double :

Pour faire cela, entrer le code transporteur en tant que premier code du code double. Puis le deuxième code (qui doit différer du code transporteur) doit être entré pour ouvrir le coffre-fort.

Clé de contrôle :

La temporisation d'ouverture TO peut être ignorée lors de l'utilisation de la clé de contrôle, mais ne peut pas être supprimée (voir chapitre 11.1)

10.3 Ouvrir avec le code double

Description	✓		✗	
1. Entrez un premier code d'ouverture valable [I][D][X][X][X][X][X][X] et confirmez par [↵] (ID = 00 à 30 ou 95, X = combinaison à 6 chiffres programmée pour le numéro d'ID respectif)	2x	2x	3x	3x
2. Un signal apparaît qui indique que vous pouvez entrer le deuxième code (1x , pause de 2 s)				
3. Entrez un autre code d'ouverture valable [I][D][Y][Y][Y][Y][Y][Y] et confirmez par [↵] (ID = 00 à 30 ou 95, mais pas identique à l'étape 1, Y = combinaison à 6 chiffres programmée pour le numéro d'ID respectif)	2x	2x	3x	3x
4. Dans les 4 secondes qui suivent, tourner le bouton de commande dans le sens des aiguilles d'une montre de 90° jusqu'à la butée				

Tableau 23: Ouvrir avec le code double



Les ID utilisateur des deux codes ne doivent être identiques. L'ordre d'entrée des codes est insignifiant sauf si l'on veut désactiver une TO/FO programmée, voir à cet effet le paragraphe 10.2. Si le signal « Code faux » retentit déjà après l'entrée du premier code, l'entrée doit être répétée complètement. Si le signal « Code faux » retentit après l'entrée du deuxième code, le deuxième code n'est pas correct ou il est identique au premier (ID identiques). Dans les deux cas, l'entrée doit être répétée complètement. Après l'entrée de trois codes incorrects, le temps de blocage de la serrure est activé (voir chapitre 10.5). Il est sans importance si le premier ou le deuxième code était incorrect. Même si une fois le premier code et l'autre fois le deuxième code est entré incorrectement, le temps de blocage est activé après l'entrée de trois codes incorrects.

10.4 Ouvrir en déclenchant une alarme silencieuse

Dans une situation de menace, la serrure peut être ouverte en déclenchant simultanément une alarme silencieuse si l'alarme silencieuse a été active selon 9.5 et si la serrure est raccordée à un système d'alarme d'effraction (pas compris dans le volume de livraison). Pour cela, un code d'alarme spécial différant d'un code valable (en cas d'un code double, un des deux codes est suffisant). Si le code d'alarme est entrée, la serrure s'ouvre comme toujours, mais une alarme silencieuse est émise supplémentaires sans message de retour visible ou audible.

Le code d'alarme consiste d'un code valable dans lequel le dernier chiffre est augmenté ou diminué d'un chiffre (+1 ou -1, voir les exemples). Si le dernier chiffre du code est 0 ou 9, l'avant-dernier chiffre du code d'alarme n'est pas modifié (voir exemple 2). Lorsqu'une temporisation d'ouverture est programmée, il faut attendre jusqu'à ce que la temporisation soit écoulée même si un code d'alarme a été entré.



Si l'alarme silencieuse est désactivée, les codes d'alarme sont considérés comme incorrects et la serrure ne s'ouvre pas et la TO n'est pas activée !

Exemples :

Code normal	00123459	Code normal	00123456
Code d'alarme -1	00123458	Code d'alarme -1	00123455
Code d'alarme +1	00123450	Code d'alarme +1	00123457

Tableau 24: Exemples des codes d'alarme

Processus d'ouverture :

Description	✓		✗	
1. Entrez un code d'ouverture modifié valable en tant que code d'alarme <input type="text"/> <input type="text"/> <input type="text"/> <input type="text"/> <input type="text"/> <input type="text"/> <input type="text"/> <input type="text"/> <input type="text"/> <input type="text"/> <input type="text"/> <input type="text"/> <input type="text"/> <input type="text"/> et <input type="text"/> (ID = 00 à 30 ou 95, X = les premiers 5 chiffres de la combinaison programmée à 6 chiffres pour le numéro d'ID respectif, Y = 6e chiffre de la combinaison augmenté ou diminué de 1)	2x	2x	3x	3x
2. Dans les 4 secondes qui suivent, tournez le bouton de commande dans le sens des aiguilles d'une montre de 90° jusqu'à la butée				

Tableau 25: Ouvrir avec le code d'alarme

Si le signal « Code faux » retentit après l'entrée du code, l'entrée doit être complètement répétée. Après trois entrées incorrectes, le temps de blocage de la serrure est activé (voir chapitre 10.5).

Code double :

Si le code double est activé, il suffit d'entrer un des deux codes comme code d'alarme pour activer l'alarme silencieuse. L'alarme n'est activée que si les deux codes ont été entrés complètement.

10.5 Temps de blocage (3 ou plusieurs codes entrés incorrectement)

Après 3 entrées incorrectes, le temps de blocage de la serrure de 1 minute est activé (voir chapitre -). Toute nouvelle saisie d'une fausse combinaison conduit à une prolongation du temps de blocage de 2, 4, 8 ou maximum 16 minutes. Pendant le temps de blocage, il n'est pas possible d'entrer un code. Le temps de blocage peut être contourné à l'aide de la clé de contrôle, mais ne peut pas être supprimée (voir chapitre 11.1). Une fois le temps de blocage terminé, la serrure peut être ouverte comme décrit dans le chapitre 10.1 à 10.4.

10.6 Fermer la serrure

Tournez le bouton de commande de 90° dans le sens contre les aiguilles d'une montre jusqu'à la butée . Il n'est pas nécessaire de saisir un code.

Une fois la porte a été fermée, le mécanisme de pêne doit être verrouillé (la présence d'un mécanisme de pêne est facilement identifiable par une poignée tournante supplémentaire sur le coffre-fort). C'est seulement ensuite que la serrure peut être fermée.

Le verrouillage sûr de la serrure doit être contrôlé en tournant le bouton tournante sur l'unité de saisie. Le bouton ne doit pas se laisser tourner de plus de 45°.

10.7 Modifier les codes (P)

Chacun est autorisé de modifier son propre code à tout moment. Le maître n'est pas autorisé de modifier les codes utilisateur ou le code transporteur. Mais il peut activer, verrouiller, déverrouiller ou effacer des codes.

Après la modification, l'ancien code n'est plus valable et le nouveau code doit être utilisé. Le fonctionnement du nouveau code maître doit être contrôlé en ouvrant la serrure lorsque le coffre-fort est ouvert (voir chapitre 10.1) !

Description	✓		✗	
1. Appuyez sur <input type="text"/> <input type="text"/> <input type="text"/> <input type="text"/> <input type="text"/> <input type="text"/> <input type="text"/> <input type="text"/> <input type="text"/> <input type="text"/> <input type="text"/> <input type="text"/> <input type="text"/> et confirmez par <input type="text"/> (ID = 00 à 30 ou 95, X = combinaison à 6 chiffres programmée pour le numéro d'ID respectif)		2x	3x	3x
2. Entrez un nouveau code <input type="text"/> <input type="text"/> <input type="text"/> <input type="text"/> <input type="text"/> <input type="text"/> <input type="text"/> <input type="text"/> <input type="text"/> <input type="text"/> <input type="text"/> <input type="text"/> <input type="text"/> et appuyez sur <input type="text"/> (ID comme indiqué dans point 2, Y = nouvelle combinaison à 6 chiffres pour ce numéro d'ID)		2x	3x	3x
3. Validez le nouveau code en appuyant sur <input type="text"/> <input type="text"/> <input type="text"/> <input type="text"/> <input type="text"/> <input type="text"/> <input type="text"/> <input type="text"/> <input type="text"/> <input type="text"/> <input type="text"/> <input type="text"/> <input type="text"/> et <input type="text"/>	2x	2x	3x	3x

Tableau 26: Modifier le code

La procédure doit être répétée dans les cas d'erreurs suivants :
 Si le signal « Code faux » est affiché après la saisie du code actuel selon 1., le code est incorrect ou non assigné et ne peut donc pas être changé.

Si le signal « Code faux » apparaît après la première saisie du nouveau code (étape 2), l'ID n'est pas identique à celui de l'étape 1. L'ID doit toujours rester inchangé même après la modification du code !

Lorsque le signal « Code faux » est émis également après la deuxième entrée du nouveau code, comme décrit dans 3., les deux nouveaux codes entrés dans 2. ou 3. ne sont pas identiques.

10.8 Ouverture en cas de fonctions supplémentaires activées :

La serrure dispose des fonctions supplémentaires spéciales (uniquement une seule peut être utilisée à la fois) pouvant être réglées à l'aide d'un logiciel pour PC disponible en option. Si une de ces fonctions est activée, le comportement de la serrure peut différer du comportement décrit ci-dessus :

- a) Verrouillage à distance :
Si la fonction « Verrouillage à distance » est activée et si un signal d'entrée respectif est actif, chaque appui sur une touche est acquitté par 1x . Aucune saisie n'est possible.
- b) Surcharge de la TO/FO
Ici la temporisation d'ouverture et la fenêtre d'ouverture respective programmées sont surchargées.
- c) Surcharge du code double :
Cette fonction convertit un code double éventuellement programmé en un code simple. Le deuxième code n'est plus nécessaire.
- d) Alarme d'omission :
Si cette fonction est activée sur la serrure, un signal d'entrée séparé doit être transmis au moins 60 secondes avant la saisie d'un code (par ex. par un bouton-poussoir caché). Sinon, la serrure émet une alarme silencieuse même si le code saisi a été correct - contrairement à la description dans 10.4.

11 Fonctions de la clé

11.1 Ouverture à l'aide de la clé



L'ouverture de la serrure à l'aide de la clé de contrôle est uniquement prévue pour les cas d'urgence et pas pour une utilisation permanente. N'utilisez pas de force lors de l'ouverture à l'aide de la clé ! Vous risquez d'endommager la serrure.

Afin de pouvoir ouvrir la serrure à l'aide de la clé, la poignée tournante de la serrure doit être démontée. Puisque la poignée tournante peut être positionnée à plusieurs positions différentes (tournée par pas de 90°), veuillez marquer la position de la poignée tournante pour le remontage (par ex. un ruban adhésif sur l'unité de saisie pour marquer la position de la poignée tournante). Insérez la clé mâle à six pans faisant partie de la livraison dans le petit trou sur la paroi latérale de l'unité de saisie jusqu'à la butée (voir fig. 5.1). Enlever la poignée tournant vers l'avant de l'unité de saisie (voir fig. 5.2) et retirer la clé mâle à six pans. Ensuite retirer l'arbre carré de la serrure (voir fig. 5.3). Maintenant la clé peut être introduite dans la serrure comme décrit dans la fig. 5.4. (boîtier de la serrure horizontal et pêne à gauche). Si la position de montage de la serrure n'est pas connue, vous pouvez identifier la position correcte de la clé en essayant d'introduire la clé dans les quatre positions différentes possibles. En alternative, veuillez contacter un technicien de service après-vente ou le fabricant du coffre-fort. Après avoir introduit la clé correctement dans la serrure, la tourner d'env. 150° à droite jusqu'à la butée (voir fig. 5.5). Maintenant la serrure est ouverte. Après l'ouverture de la serrure à l'aide de la clé, remonter l'unité de saisie dans l'ordre inverse, comme décrit ci-dessus, et conserver la clé dans un endroit sûr, mais pas dans le coffre-fort.



L'ouverture à l'aide de la clé peut être effectuée même pendant un temps de blocage en cours (voir 10.5). La clé ne peut pas être retirée tant que la serrure est ouverte.

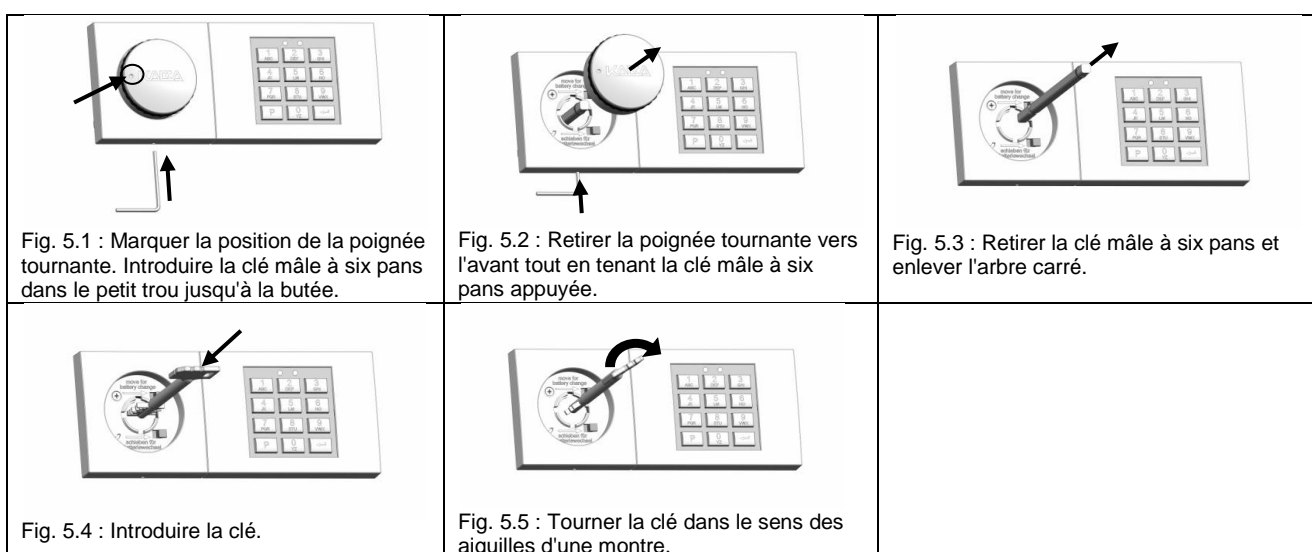

Figure 5 : Ouverture à l'aide de la clé

11.2 Fermeture à l'aide de la clé

Tourner la clé dans le sens inverse des aiguilles d'une montre d'env. 150° jusqu'à la butée. Retirer la clé et la protéger contre tout accès non autorisé (ne pas la conserver dans le coffre-fort). Ensuite introduire l'arbre carré dans la serrure (veiller à ce que l'extrémité percée soit dirigée vers l'avant) et positionner le bouton de commande dans la même position qu'avant le démontage (respecter le marquage comme décrit dans 11.1). Si le montage est effectué correctement, le bouton de commande ne peut plus être retiré. Enlever le marquage.

11.3 Modifier le code maître à l'aide de la clé (P)

Cette commande de programmation permet de modifier le code maître sans connaître le code maître. Cela est utile si le code maître n'est plus disponible et si les autres réglages de la serrure ne doivent pas être modifiés.



Cette commande de programmation ne peut être exécutée que si la serrure a été ouverte à l'aide de la clé. Le fonctionnement du nouveau code maître doit être contrôlé en ouvrant la serrure à l'aide de la clé.

Description	✓		✗	
1. Ouvrez la serrure à l'aide de la clé (voir chapitre 11.1)				
2. Appuyez sur P et		2x	3x	3x
3. Entrez un nouveau code maître 0 0 X X X X X X et appuyez sur (00 = ID, X = combinaison à 6 chiffres sélectionné librement [0..9])		2x	3x	3x
4. Validez le nouveau code maître 0 0 X X X X X X et appuyez sur	2x	2x	3x	3x
5. Verrouillez la serrure à l'aide de la clé (11.2), montez la poignée tournante (11.1) and testez le code maître lorsque le coffre-fort est ouvert (10.1 à 10.4)				

Tableau 27: Modifier le code maître à l'aide de la clé



Si les deux codes ne sont pas identiques, le signal « Code faux » est émis lors de la deuxième saisie du code. Si le signal « Code faux » apparaît après la première saisie du code, l'ID n'est pas correct. Pour la modification du code maître, l'ID doit toujours être « 00 ».

La procédure peut être interrompue à tout moment en appuyant deux fois sur **P** sans devoir modifier le code. Alternativement, la modification est annulée si aucune entrée n'est effectuée en l'espace de 30 secondes ou si la serrure est fermée à l'aide de la clé pendant le processus de modification (voir chapitre 11.2).

11.4 Réinitialiser la serrure (P0)

Cette commande de programmation permet de réinitialiser la serrure. Cela signifie que ce processus efface tous les réglages de la serrure (code utilisateur, code transporteur, code double, alarme silencieuse, temporisation d'ouverture et fenêtre d'ouverture), uniquement le code maître et l'audit restent inchangés.



Cette commande de programmation ne peut être exécutée que si la serrure a été ouverte à l'aide de la clé.













Description	✓		✗	
				
1. Ouvrez la serrure à l'aide de la clé (voir chapitre 11.1)				
2. Appuyez sur  et 		2x	3x	3x
3. Appuyez sur  ,  et 	2x	2x	3x	3x
4. Refermer la serrure à l'aide de la clé (11.2) et montez la poignée tournante (11.1)				

Tableau 28: Réinitialiser la serrure

 La procédure peut être interrompue à tout moment en appuyant deux fois sur . Alternativement, la modification est annulée si aucune entrée n'est effectuée en l'espace de 30 secondes ou si la serrure est fermée à l'aide de la clé avant l'étape 3 (voir chapitre 11.2).

11.5 Reconfiguration de la serrure après l'ouverture à l'aide de la clé et du logiciel

Vous trouverez les détails de la procédure dans le mode d'emploi du logiciel pour PC.

 Après l'ouverture de la serrure à l'aide de la clé selon 11.1 et du logiciel pour PC, il est possible de reconfigurer la serrure sans avoir à connaître ou modifier le code maître. La procédure est uniquement enregistrée dans l'audit.

12 Autres fonctions spéciales

12.1 Connexion au logiciel pour PC

La serrure dispose d'un port USB mini sur l'unité de saisie. La serrure peut être programmée via cet interface et à l'aide d'un logiciel pour PC disponible en option.

Si le logiciel pour PC supplémentaire est utilisé, les fonctions suivantes sont disponibles.

- Lire l'audit
- Programmer les paramètres de la serrure à l'aide du logiciel.

Pour des informations plus détaillées, veuillez vous référer au mode d'emploi du logiciel pour PC.

12.2 Fonctions supplémentaires à l'aide de l'entrée de signal

La serrure offre la possibilité d'utiliser une des fonctions supplémentaires selon 10.8 via une entrée de signal. L'assignation de l'entrée de signal est décrite dans la notice d'installation de la serrure. L'activation des fonctions est uniquement possible à l'aide du logiciel pour PC disponible en option. Le comportement de la serrure après avoir reçu les différents signaux d'entrée est décrit dans 10.8.10.8.

12.3 Fonctions supplémentaires à l'aide des sorties de signal

La serrure dispose de 2 sorties de signal : Vous trouverez les détails concernant l'assignation des sorties dans la notice d'installation. Les sorties suivantes sont disponibles :

- Alarme silencieuse. Vous trouverez les détails sur la programmation dans le chapitre 9.5 et sur la commande dans le chapitre 10.4.
- Contact pour le pêne, aucune programmation supplémentaire possible.

13 Alimentation en tension

2 piles du type AAA se trouvent dans l'unité de saisie pour l'alimentation permanente de la serrure en tension . Il est recommandé de les remplacer au moins tous les 2 ans (voir chapitre 0), indépendamment de combien de fois la serrure a été utilisée.

13.1 Affichage de sous-tension

Si le signal de sous-tension apparaît après la saisie du code (10x ) , la capacité de la pile est épuisée et les piles doivent être remplacées immédiatement (voir chapitre 13.2).

 Dès que l'affichage de sous-tension apparaît, l'ouverture de la serrure est possible. Mais jusqu'au remplacement des piles, il n'est plus possible d'effectuer des programmations. De plus, cet événement est enregistré dans l'audit. Lorsque la pile est presque déchargée, une ouverture n'est plus possible et chaque appui sur une touche est acquitté par un signal de sous-tension.

13.2 Remplacement des piles

 N'utilisez pas de force et évitez de toucher les composants électroniques ! Vous risquez d'endommager la serrure.

Afin de pouvoir remplacer les piles, la poignée tournante de la serrure doit être démontée. Puisque la poignée tournante peut être positionnée à plusieurs positions différentes (tournée par pas de 90°), veuillez marquer la position de la poignée tournante pour le remontage (par ex. un ruban adhésif sur l'unité de saisie pour marquer la position de la poignée tournante). Introduisez la clé mâle à six pans faisant partie de la livraison dans le trou dans la paroi latérale de l'unité de saisie jusqu'à la butée comme indiqué dans la fig. 6.1. Enlever la poignée tournant vers l'avant de l'unité de saisie (voir fig. 6.2) et retirer la clé mâle à six pans. Ensuite dévissez la vis située dans le creux sur la poignée (voir fig. 6.3). Ensuite la partie supérieure de l'unité de saisie peut être déplacée comme indiqué dans fig. 6.4. et enlevée vers l'avant (voir fig. 6.5). Les deux piles se trouvent sur la partie de base de l'unité de saisie et peuvent être remplacées selon fig. 6.6. Uniquement des piles du type AAA doivent être utilisées. Il est recommandé d'utiliser des piles de haute qualité et de les remplacer tous les 24 mois à titre préventif. Après le remplacement de la pile, procéder dans l'ordre inverse de la procédure décrite ci-dessus et placer la partie de base par l'avant sur l'unité de saisie, la déplacer latéralement jusqu'à ce qu'elle s'enclenche et la LED rouge s'éteigne. Ensuite visser la vis pour fixer la partie supérieure. Puis monter la poignée dans la même position qu'avant le démontage (respecter le marquage). Si le montage a été effectué correctement, la poignée tournante ne peut plus être retirée. Le cas échéant, enlever le marquage. Enfin le message du contact d'ouverture doit être neutralisé (voir chapitre 9.6). Cela ne peut être effectué que par le maître.

Remplacement de la pile (exemple indiqué : le clavier de l'unité de saisie se trouve à droite. Pour d'autres positions de montage, procéder d'une manière différente) :

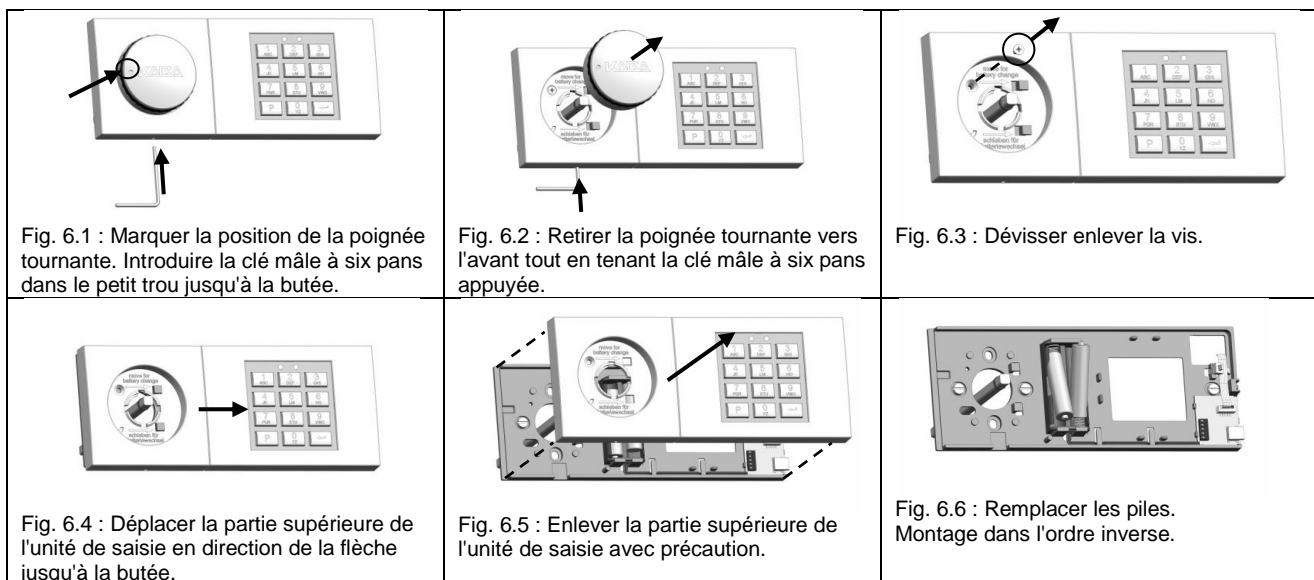

Figure 6 : Remplacement des piles

13.3 Alimentation permanente en tension

Outre l'alimentation par pile, la serrure peut être alimentée en permanence en tension si nécessaire. Les options suivantes sont disponibles :

- a) alimentation en tension via un système d'alarme d'effraction et la boîte d'alarme (n° d'article 3001001550)
- b) alimentation en tension via la boîte d'alarme (voir ci-dessus) en cas de connexion à un système de détection sans possibilité d'alimentation en tension via un bloc d'alimentation supplémentaire 12 V sur la boîte d'alarme. n° d'art. 3002501230
- c) Lors de l'utilisation d'une serrure sans système de détection d'intrusion : bloc d'alimentation 9 V directement connectable à la serrure, n° d'article 3002501220.



Même en cas d'une alimentation permanente en tension, les piles doivent être insérées dans l'unité de saisie car, autrement, la serrure ne peut plus être ouverte avec le code en cas d'une panne de courant ou une défaillance de l'alimentation permanente en tension. En cas d'une panne de l'alimentation permanente en tension et lorsque la capacité de la pile est épuisée, l'affichage signale une sous-tension (voir chapitre 13.1). Les piles et l'alimentation permanente en tension doivent être contrôlées immédiatement.

14 Service après-vente

En cas de défauts ou des tâches de maintenance pas décrits dans ce mode d'emploi, il est fortement recommandé d'avoir recours à un technicien qualifié ou au fournisseur du coffre-fort.

L'unité de saisie de la serrure dispose d'une plaque signalétique sur laquelle se trouvent tous les données de production qui pourraient être utiles en cas d'une assistance téléphonique ou en cas des opérations de service pour détecter la cause de l'erreur. Si vous voulez avoir accès à ces informations, ouvrez l'unité de saisie de manière analogue à la procédure du remplacement de la pile, conformément au chapitre 13.2.

La plaque signalétique est bien visible sur la face intérieure de la partie supérieure de l'unité de saisie :



Figure 7 : Plaque signalétique dans l'unité de saisie

La plaque signalétique contient les informations suivantes :

	Type:	CB30	← Type de serrure
	Part No.:	98060/0001	← Numéro d'article de l'unité de saisie
	Serial No.:	26000113031005	← Numéro de série de l'unité de saisie
	Version:	CB30 IU V1.0 2013	← Version du logiciel et l'année de production

Figure 8 : Informations de la plaque signalétique

15 Notes

Codes	Activé	Verrouillé	Déverrouillé	Effacé
Maître				
Utilisateur 01				
Utilisateur 02				
Utilisateur 03				
Utilisateur 04				
Utilisateur 05				
Utilisateur 06				
Utilisateur 07				
Utilisateur 08				
Utilisateur 09				
Utilisateur 10				
Utilisateur 11				
Utilisateur 12				
Utilisateur 13				
Utilisateur 14				
Utilisateur 15				
Utilisateur 16				
Utilisateur 17				
Utilisateur 18				
Utilisateur 19				
Utilisateur 20				
Utilisateur 21				
Utilisateur 22				
Utilisateur 23				
Utilisateur 24				
Utilisateur 25				
Utilisateur 26				
Utilisateur 27				
Utilisateur 28				
Utilisateur 29				
Utilisateur 30				
Transporteur (utilisateur 95)				

Fonction	Activé	Désactivé	Valeur
TO/FO			__ / -__
Code double			
Alarme silencieuse			

Fonctions supplémentaires	Activé	Désactivé
Verrouillage à distance		
Surcharge de la TO/FO		
Surcharge code double		
Alarme d'omission		

KABA®